

# 5 建築平面說明

## 一層平面圖

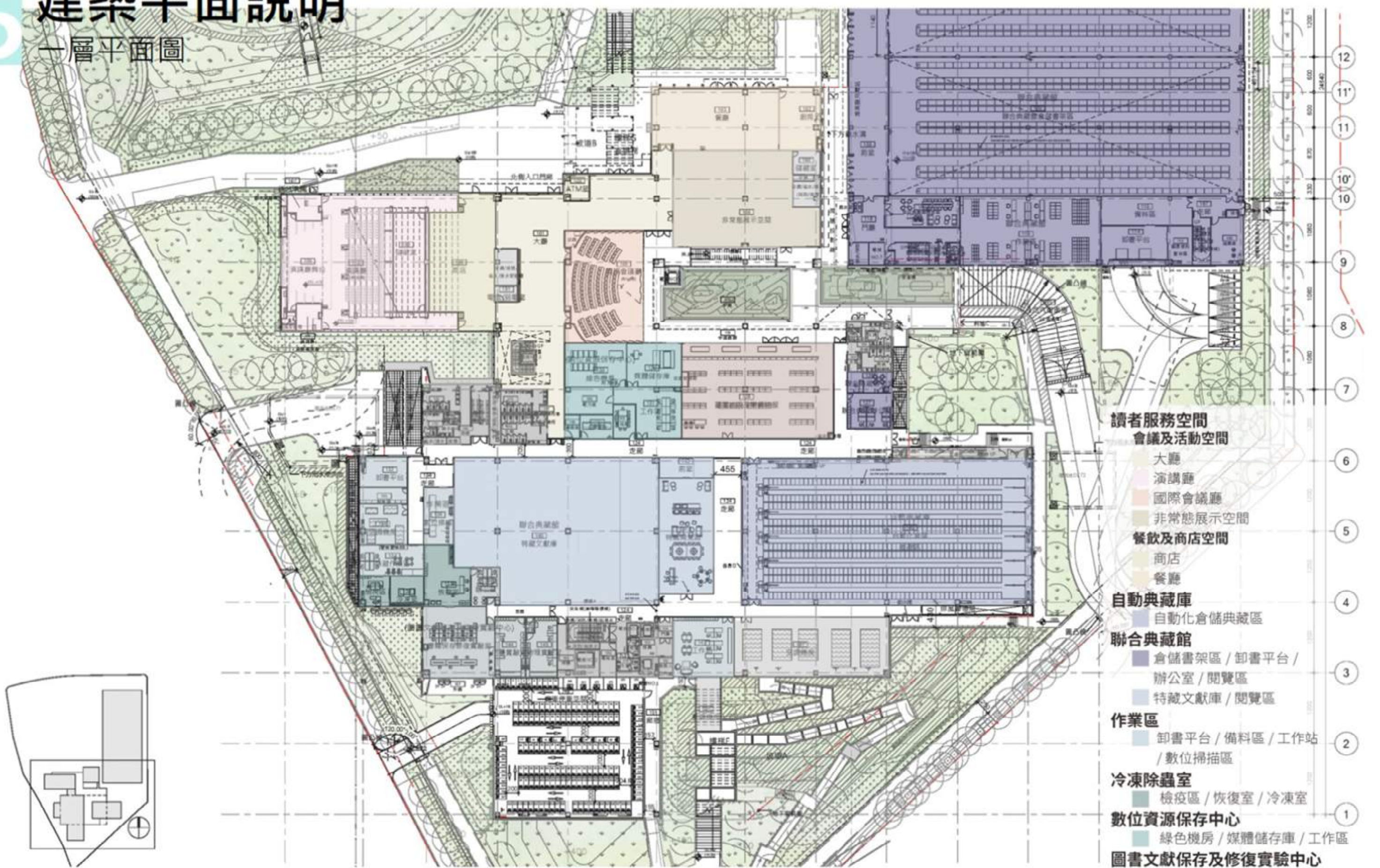

- 讀者服務空間**
- 會議及活動空間
  - 大廳
  - 演講廳
  - 國際會議廳
  - 非常態展示空間
- 餐飲及商店空間**
  - 商店
  - 餐廳
- 自動典藏庫**
  - 自動化倉儲典藏區
- 聯合典藏館**
  - 倉儲書架區 / 卸書平台 / 辦公室 / 閱覽區
  - 特藏文獻庫 / 閱覽區
- 作業區**
  - 卸書平台 / 備料區 / 工作站 / 數位掃描區
- 冷凍除蟲室**
  - 檢疫區 / 恢復室 / 冷凍室
- 數位資源保存中心**
  - 綠色機房 / 媒體儲存庫 / 工作區
- 圖書文獻保存及修復實驗中心**
  - 書籍保存與修復實驗室 / 物理實驗室 / 化學實驗室 / 辦公室
- 臺灣出版產業博物館**
  - 臺灣出版產業博物館

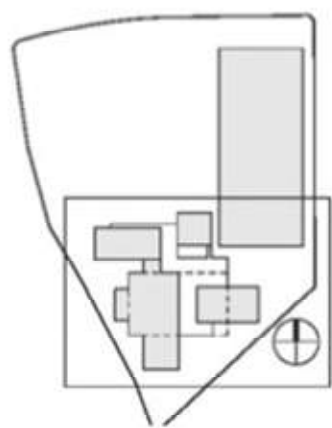

一層樓平面圖 1 S:1/600

# 5 建築平面說明

## 二層平面圖

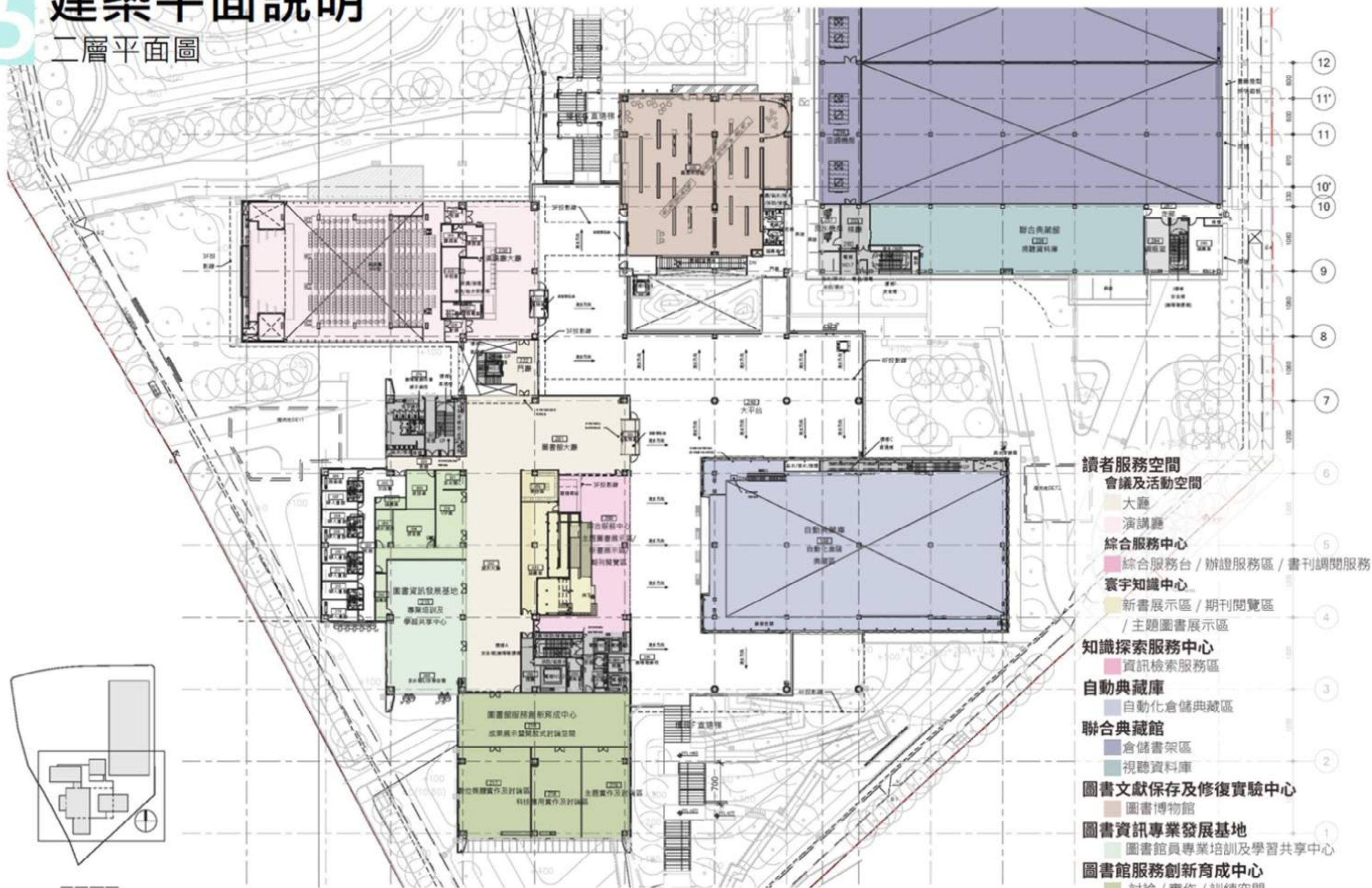

- 讀者服務空間
- 會議及活動空間
- 大廳
- 演講廳
- 綜合服務中心
- 綜合服務台 / 辦證服務區 / 書刊調閱服務
- 寰宇知識中心
- 新書展示區 / 期刊閱覽區 / 主題圖書展示區
- 知識探索服務中心
- 資訊檢索服務區
- 自動典藏庫
- 自動化倉儲典藏區
- 聯合典藏館
- 倉儲書架區
- 視聽資料庫
- 圖書文獻保存及修復實驗中心
- 圖書博物館
- 圖書資訊專業發展基地
- 圖書館員專業培訓及學習共享中心
- 圖書館服務創新育成中心
- 討論 / 實作 / 訓練空間
- 一般行政空間
- 中控室 / 備勤室 / 收發室 / VIP 室

二層樓平面圖 1 S:1/600

# 5

## 建築平面說明

### 三層平面圖

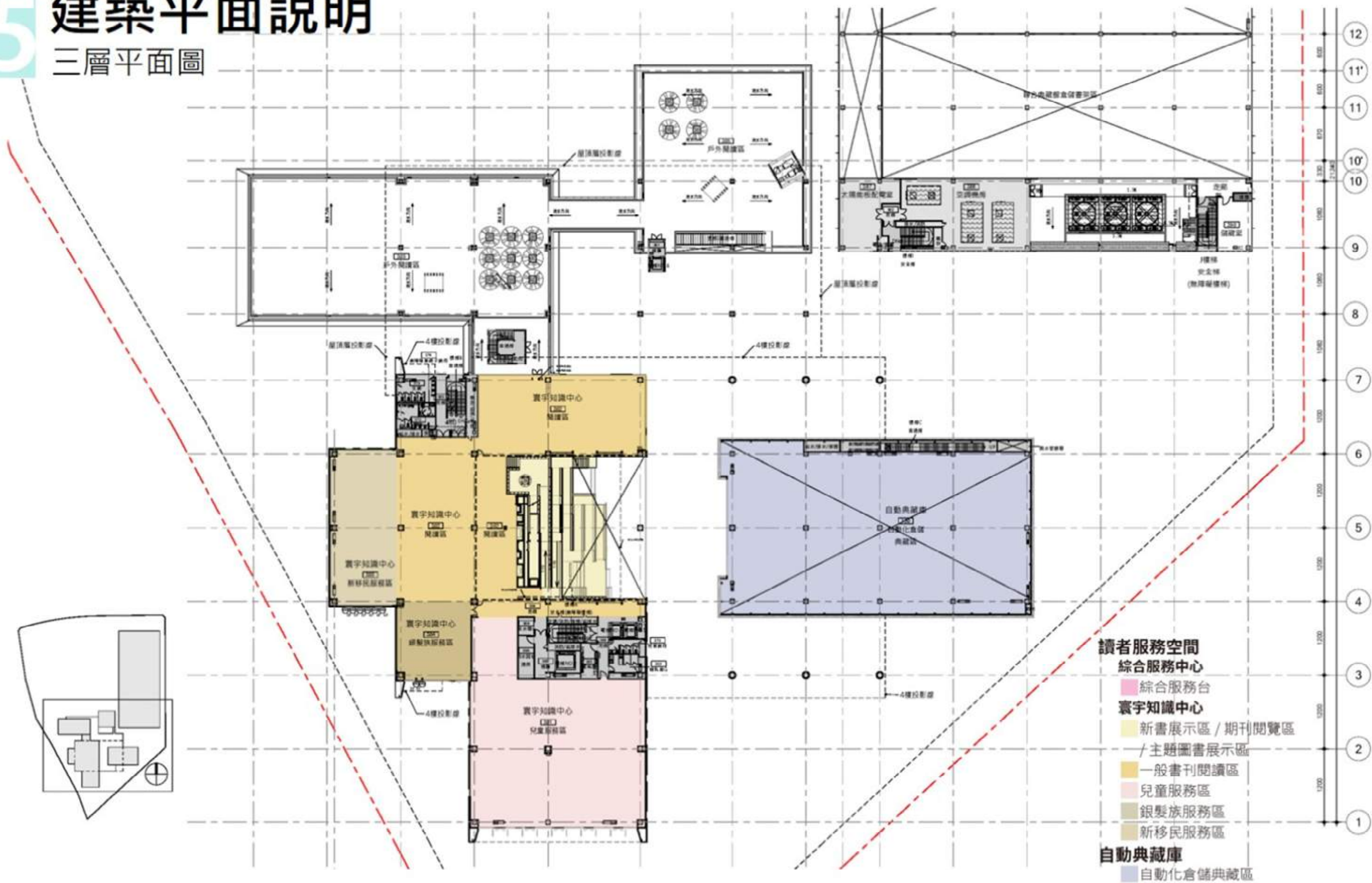

# 5 建築平面說明

## 四層平面圖

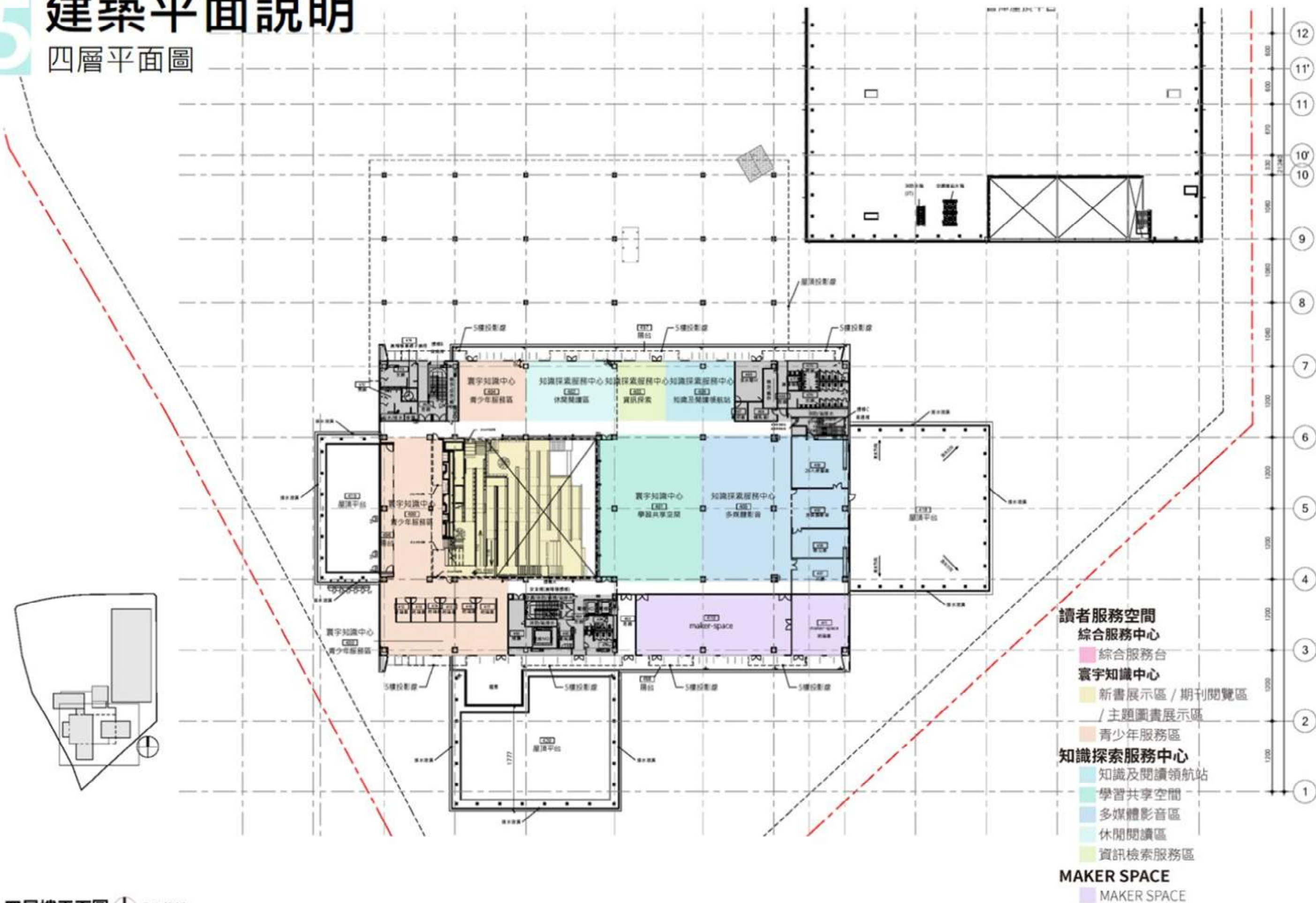

# 5 建築平面說明

## 五層平面圖

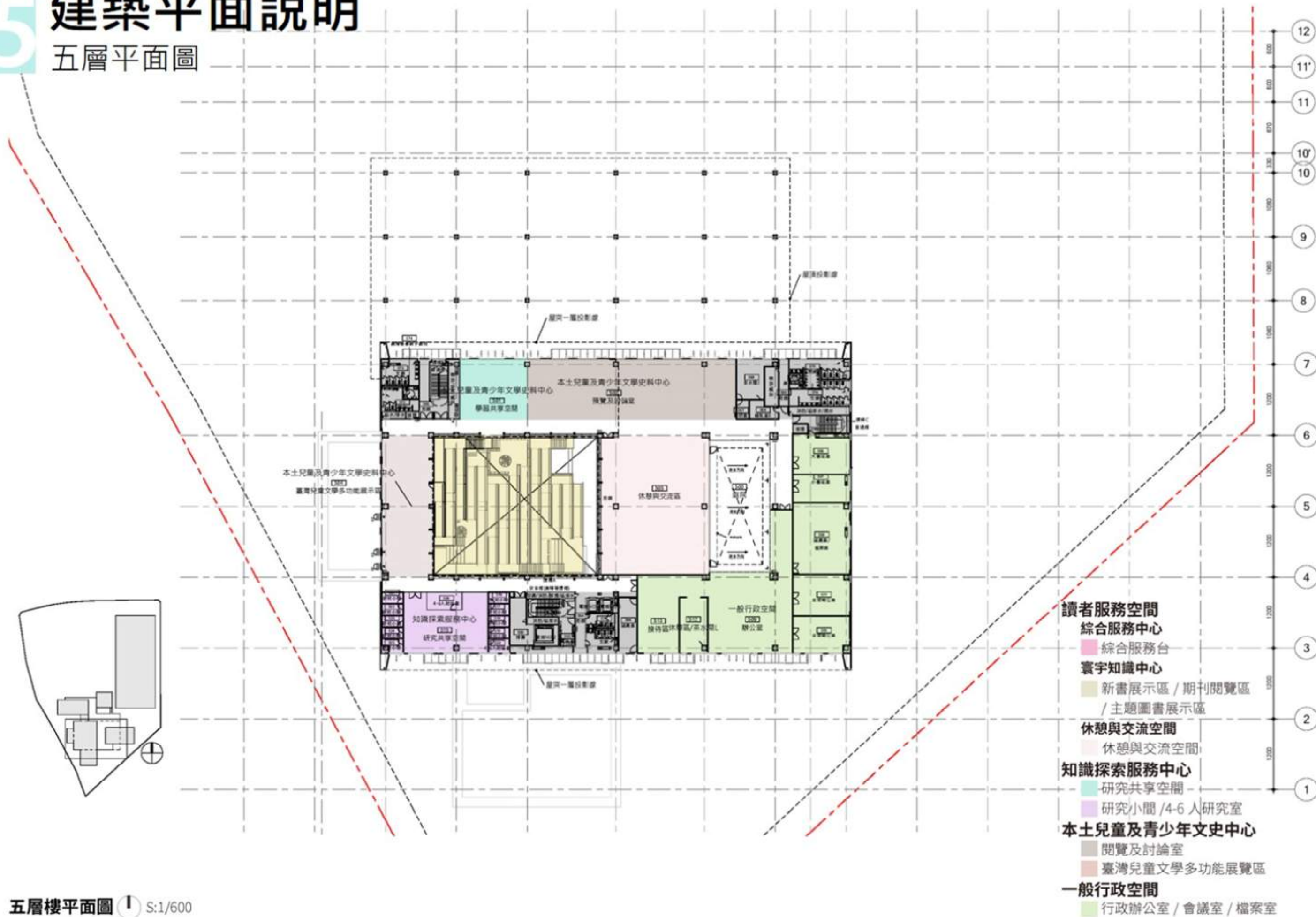

# 5

## 建築平面說明

### 地下一層平面圖

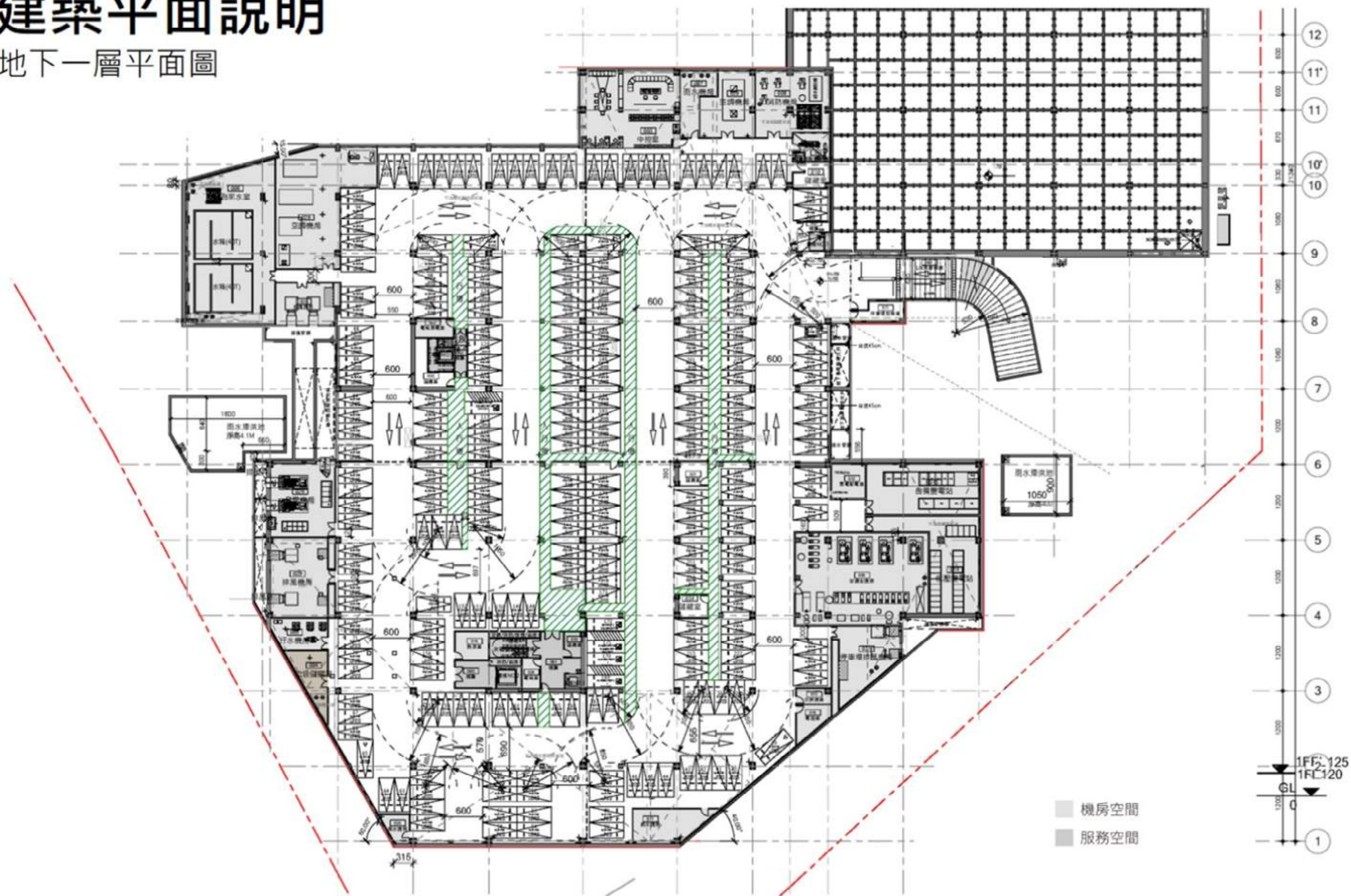

地下一層樓平面圖 | S:1/600

# 5 建築平面說明

## 屋突一層平面圖

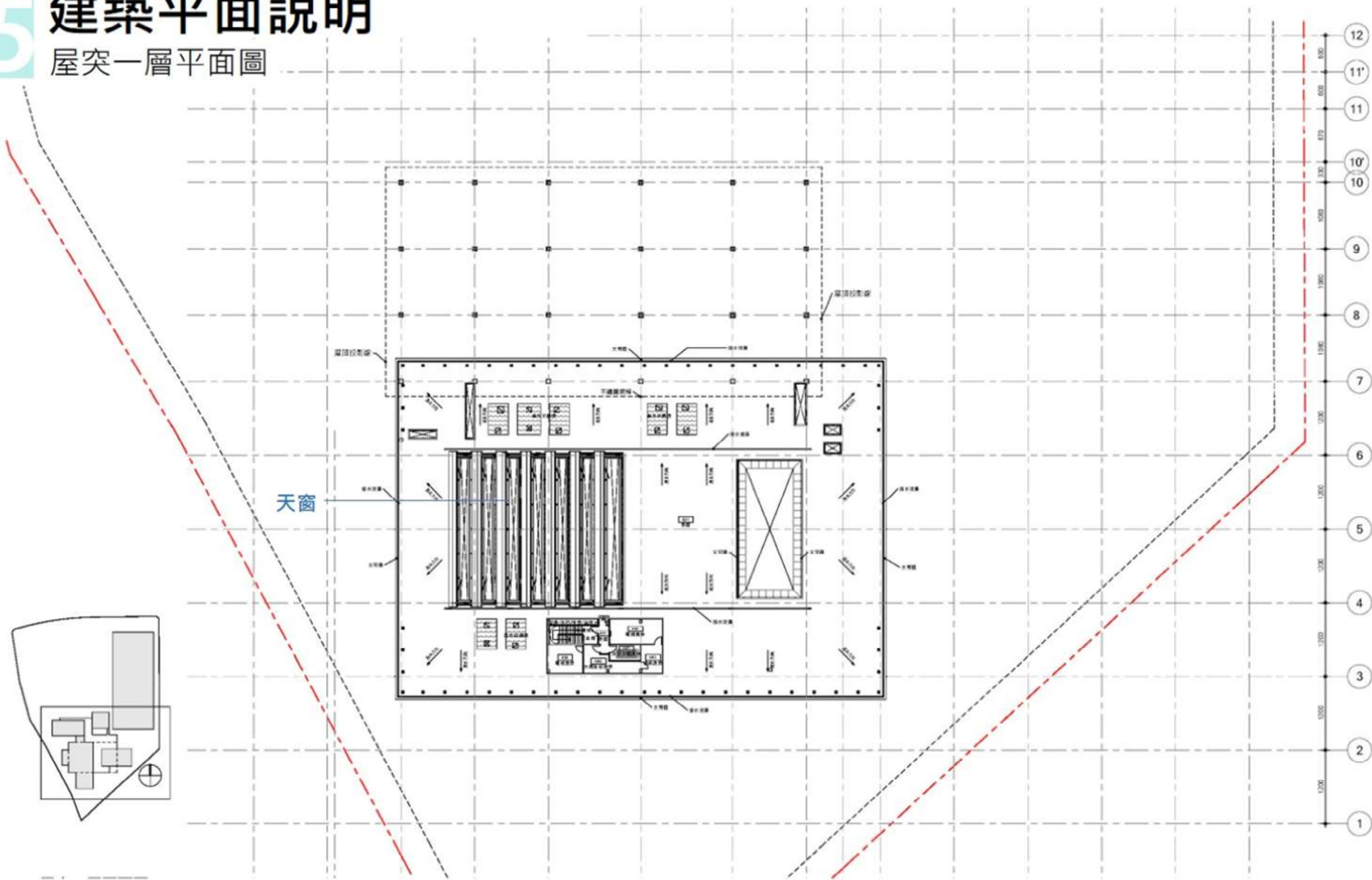

# 5

## 建築平面說明

### 屋頂層平面圖

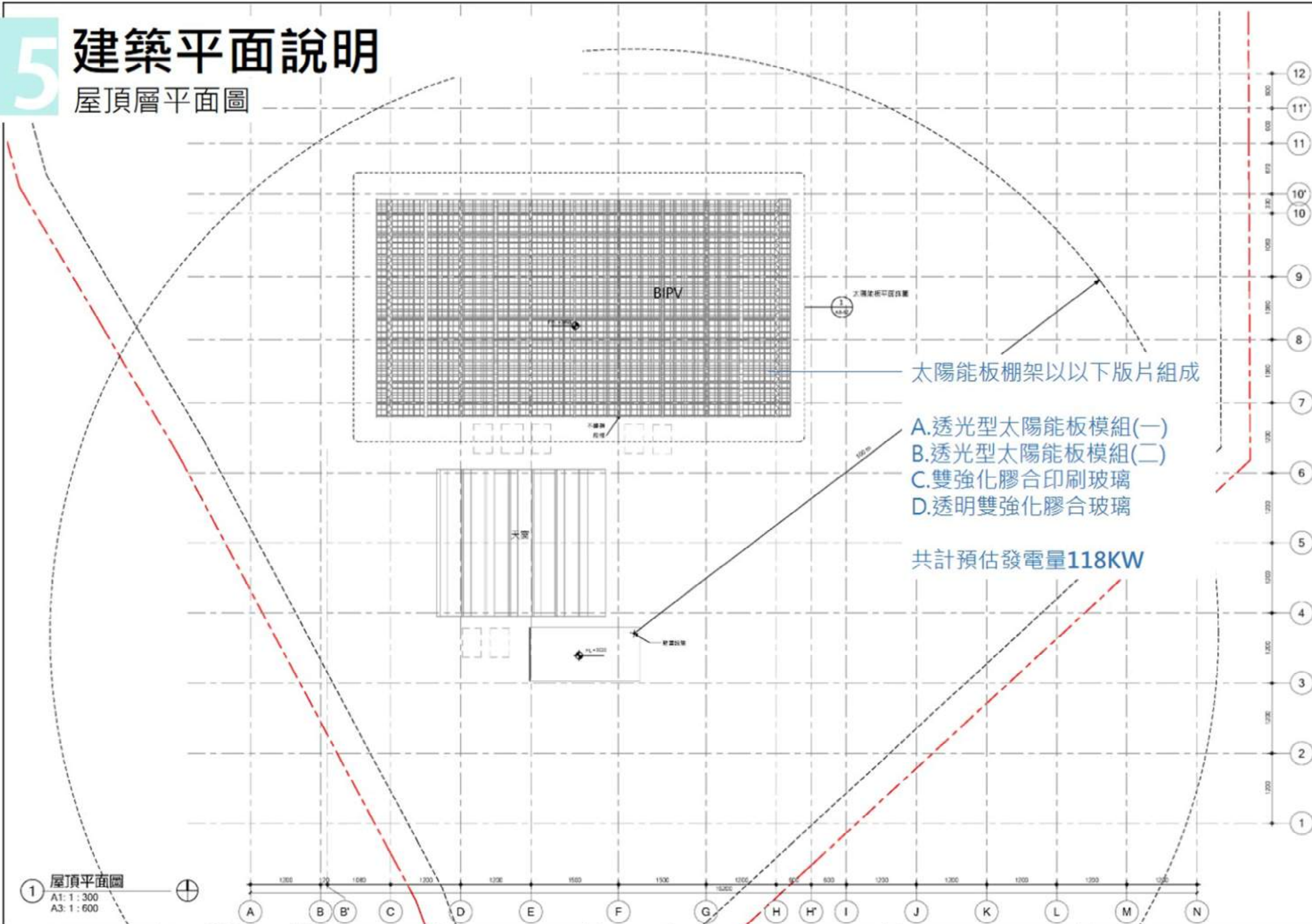

1 屋頂平面圖

A1: 1:300  
A3: 1:600

工程名稱  
國家圖書館南部分館暨國家聯合典藏中心新建工程

設計單位  
九典聯合建築師事務所  
台北市中山北路三段47號八樓  
TEL: (02)2582-3535  
FAX: (02)2587-1155

設計  
校核  
繪圖  
審核

日期  
2019/07/25

圖名  
屋頂平面圖

圖號  
A2-10

張數  
1

審核



# 5

## 建築剖面說明

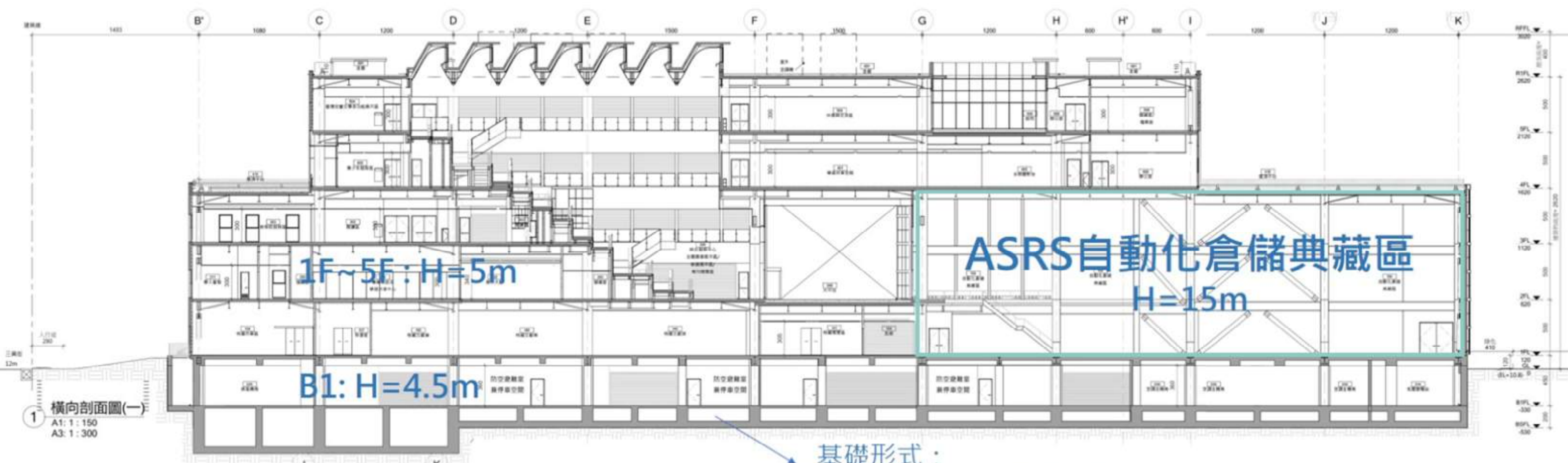

圖書館棟(B棟)

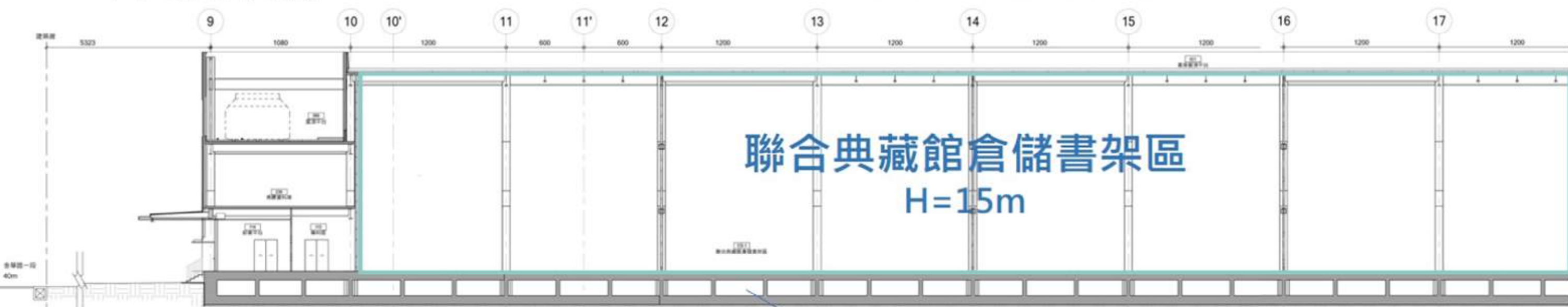

聯合典藏中心(A棟)

# 6 立面計畫

南向透視

(圖書館)  
玻璃帷幕  
造型隔屏

(圖書館)  
烤漆鋁板

(圖書館)  
烤漆鋁板  
玻璃帷幕  
造型隔屏

(ASRS)  
造型磚

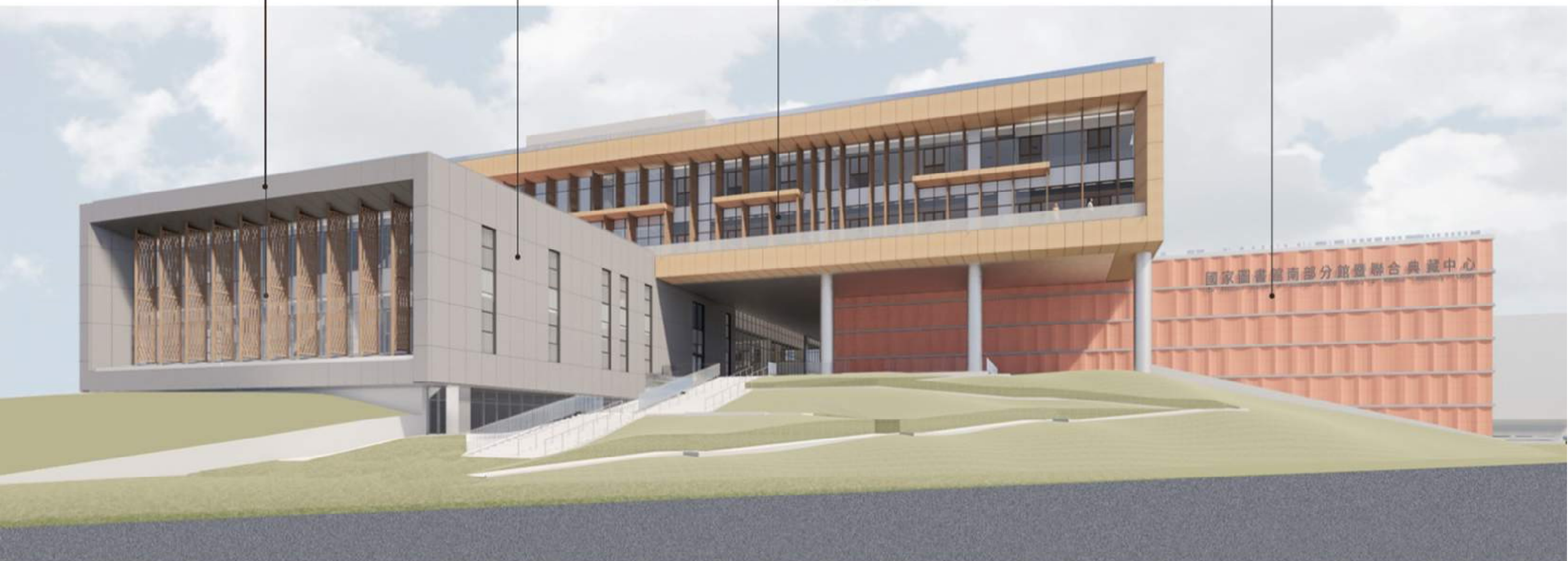

6

# 立面計畫

北向透視

(圖書博物館)  
清水磚牆

(戶外閱讀區)  
太陽能板棚架

(演講廳)  
玻璃木帷幕

(演講廳)  
烤漆鋁板



# 6 立面計畫

聯合典藏中心西向透視

(聯合典藏館)  
帷幕式三明治版+烤漆鋁板  
混凝土仿清水塗料

(聯合典藏館)  
書籤造型刻字鋁板

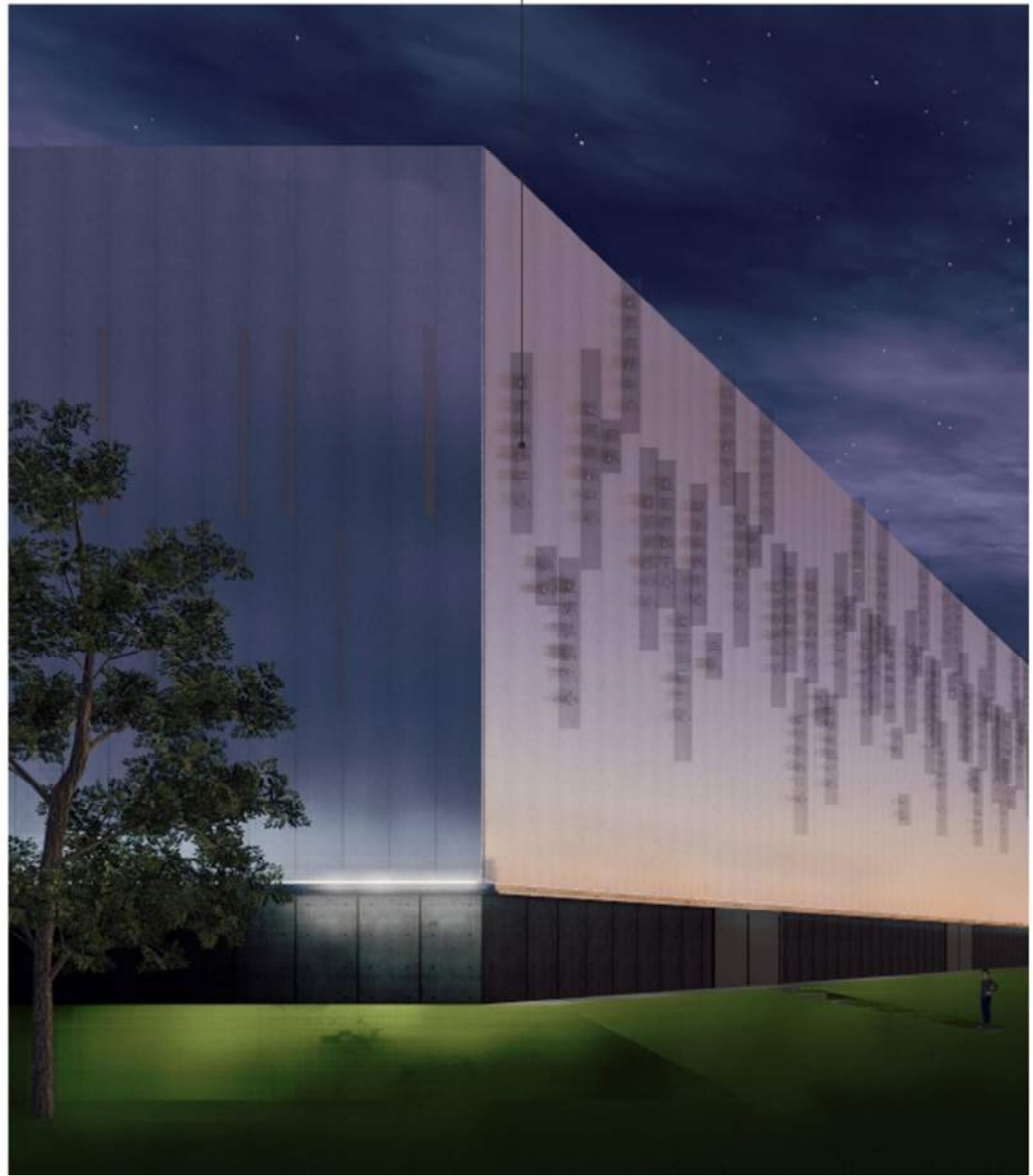

# 6 內部粉刷內容

## 圖書館棟

### 1F:

- / 地坪 - 滲入式耐磨處理、亞麻仁
- / 牆面 - 乳膠漆輕隔間
- / 天花 - 矽酸鈣板天花刷乳膠漆、整體噴漆含管線

### 2F:

- / 地坪 - 仿石石英磚、高架地板+地毯
- / 牆面 - 乳膠漆輕隔間
- / 天花 - 矽酸鈣板天花刷乳膠漆

### 3F-5F:

- / 地坪 - 高架地板+地毯
- / 牆面 - 乳膠漆輕隔間
- / 天花 - 矽酸鈣板天花刷乳膠漆、擴張網天花

## 聯合典藏中心：

- / 地坪 - 滲入式耐磨處理、亞麻仁
- / 牆面 - 乳膠漆輕隔間
- / 天花 - 整體噴漆含管線

# 7 全案BIM規劃設計

## REVIT作業

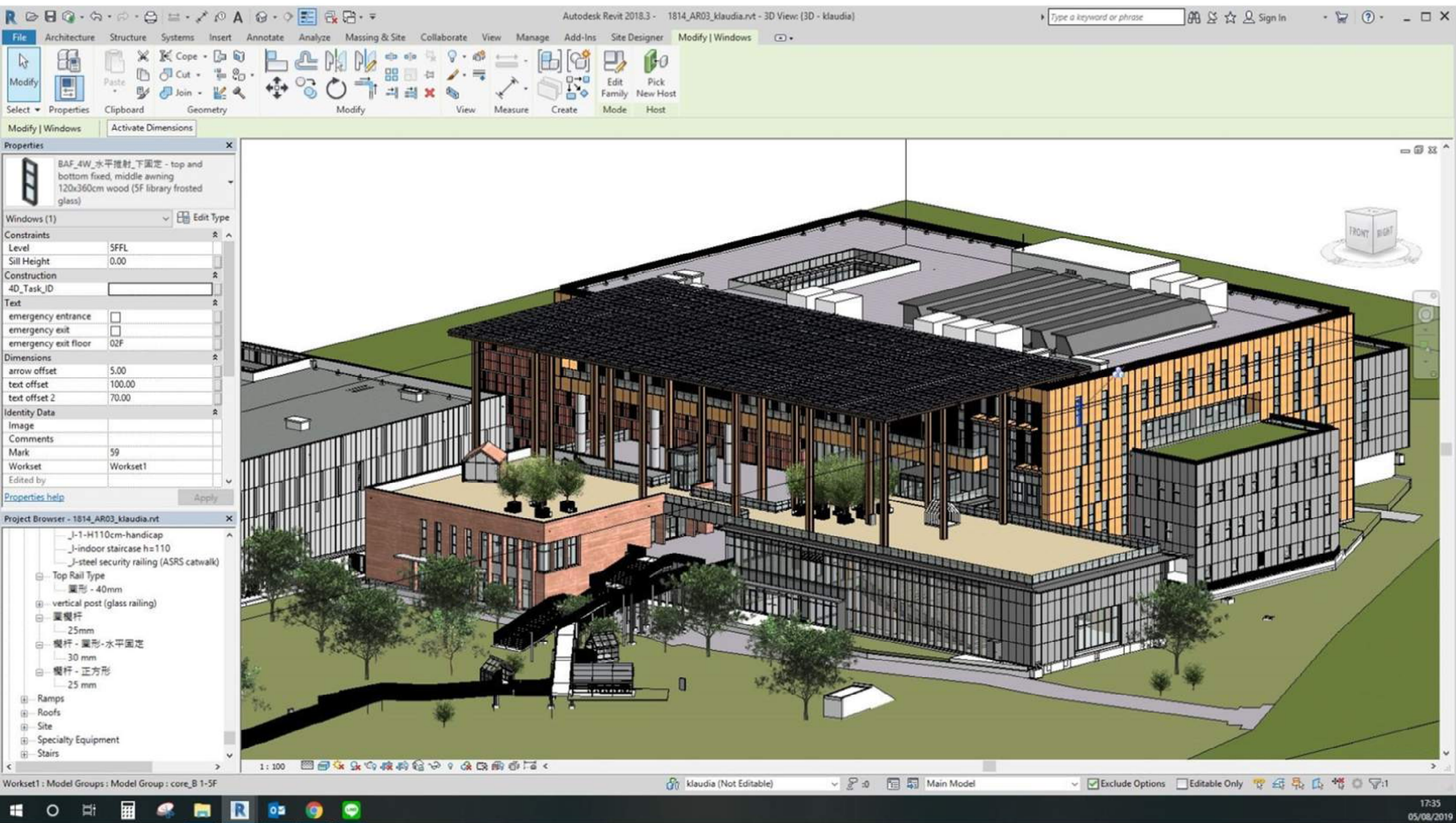

# 7

# 全案BIM規劃設計 結構系統

